





МУНИЦИПАЛЬНОЕ БЮДЖЕТНОЕ ОБЩЕОБРАЗОВАТЕЛЬНОЕ УЧРЕЖДЕНИЕ
СРЕДНЯЯ ОБЩЕОБРАЗОВАТЕЛЬНАЯ ШКОЛА №20
ГОРОДСКОГО ОКРУГА ТОЛЬЯТТИ

РАССМОТРЕНО Методическое объединение Председатель  /Полынова С.В./ «22» 08 2015 г.	СОГЛАСОВАНО Заместителем директора по УВР  / Банина Е.А./ «31» 08 2015 г.	ПРИНЯТО Педагогический совет Протокол № 1 от 31.08.15 Председатель  Л.В. Воронкова	УТВЕРЖДАЮ Директор МБУ СОШ №20  Л.В. Воронкова «18» 09 2015 г.
--	--	---	--

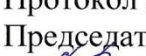

РАБОЧАЯ ПРОГРАММА
по предмету
«Геометрия 7 класс»

Учитель: Пелевина Н.Н.(7б), Васина И.Н.(7а), Волкова Е.И. (7д), Полынова С.В. (7в,7г)

г.о. Тольятти
2015 г.

ПОЯСНИТЕЛЬНАЯ ЗАПИСКА

Рабочая программа по геометрии 7 класса составлена на основе Фундаментального ядра содержания общего образования и Требований к результатам освоения основной образовательной программы основного общего образования, установленных в Федеральном государственном образовательном стандарте основного общего образования. В ней также учитываются основные идеи и положения Программы развития и формирования универсальных учебных действий для основного общего образования.

НОРМАТИВНО-ПРАВОВЫЕ ДОКУМЕНТЫ, ОБЕСПЕЧИВАЮЩИЕ РЕАЛИЗАЦИЮ ПРОГРАММЫ

1.	Федеральный государственный образовательный стандарт основного общего образования / Министерство образования и науки РФ. – М.: Просвещение, 2011 (Стандарты второго поколения) Приказ Министерства образования и науки РФ от 17.12.2010 № 1897
2.	Примерная программа по учебным предметам «Математика 5 – 9 класс: проект» – М.: Просвещение, 2011 г

Изучение геометрии в 7 классе направлено на достижение следующих целей:

Направление развития	Компетенции
Личностное	<ul style="list-style-type: none">• Развитие личностного и критического мышления, культуры речи;• Воспитание качеств личности, обеспечивающих, уважение к истине и критического отношения к собственным и чужим суждениям;• Формирование качеств мышления, необходимых для адаптации в современном информационном обществе;• Развитие интереса к математическому творчеству и математических способностей
Метапредметное	<ul style="list-style-type: none">• Формирование представлений об идеях и о методах математики как об универсальном языке науки и техники, части общечеловеческой культуры;• Умение видеть математическую задачу в окружающем мире, использовать математические

	<p>средства наглядности (рисунки, чертежи, схемы) для иллюстрации, интерпретации, аргументации;</p> <ul style="list-style-type: none"> • Владение умением логически обосновывать то, что многие зависимости, обнаруженные путем рассмотрения отдельных частных случаев, имеют общее значение и распространяются на все фигуры определенного вида, и, кроме того, вырабатывать потребность в логическом обосновании зависимостей
Предметное	<ul style="list-style-type: none"> • Выявление практической значимости науки, ее многообразных приложений в смежных дисциплинах и повседневной деятельности людей; • Создание фундамента для математического развития, формирования механизмов мышления, характерных для математической деятельности.

С учетом требований Федерального государственного образовательного стандарта основного общего образования проектирование, организация и оценка результатов образования осуществляется на основе системно-деятельностного подхода, который обеспечивает:

- формирование готовности обучающихся к саморазвитию и непрерывному образованию;
- проектирование и конструирование развивающей образовательной среды образовательного учреждения;
- активную учебно-познавательную деятельность обучающихся;
- построение образовательного процесса с учетом индивидуальных, возрастных, психологических, физиологических, особенностей здоровья обучающихся.

Таким образом, системно-деятельностный подход ставит своей задачей ориентировать ученика не только на усвоение знаний, но, в первую очередь, на способы этого усвоения, на способы мышления и деятельности, на развитие познавательных сил и творческого потенциала ребенка. В связи с этим, во время учебных занятий учащихся необходимо вовлекать в различные виды деятельности (беседа, дискуссия, экскурсия, творческая работа, исследовательская (проектная) работа и другие), которые обеспечивали бы высокое качество знаний, развитие умственных и творческих способностей, познавательной, а главное самостоятельной деятельности учеников.

Данная рабочая программа предназначена для работы по учебнику Геометрия: 7 – 9 кл. / Л. С. Атанасян, В. Ф. Бутузов, С. Б. Кадомцев и др. – М.: Просвещение, 2014. Этот учебник входит в Федеральный перечень учебников 2014 – 2015

учебного года, рекомендован Министерством образования и науки Российской Федерации, соответствует Федеральному государственному образовательному стандарту основного общего образования.

I. ОБЩАЯ ХАРАКТЕРИСТИКА КУРСА

Геометрия является одним из опорных предметов основной школы: она обеспечивает изучение не только математических предметов, но и смежных дисциплин.

В результате освоения курса геометрии 7 класса учащиеся получают представление об основных фигурах на плоскости и их свойствах; приобретают навыки геометрических построений, необходимые для выполнения часто встречающихся графических работ, а также навыки измерения и вычисления длин, углов, применяемые для решения разнообразных геометрических и практических задач.

В курсе геометрии 7 класса можно выделить следующие содержательно-методические линии: «Геометрические фигуры», «Измерение геометрических величин».

Линия «Геометрические фигуры» нацелено на получение конкретных знаний о геометрической фигуре как важнейшей модели для описания окружающей реальности, а также способствует развитию логического мышления путем систематического изучения свойств геометрических фигур на плоскости и применении этих свойств при решении задач на доказательство и на построение с помощью циркуля и линейки.

Содержание раздела «Измерение геометрических величин» нацелено на приобретение практических навыков, необходимых в повседневной жизни, а также способствует формированию у учащихся функциональной грамотности – умения воспринимать и критически анализировать информацию, представленную в различных формах.

II. МЕСТО КУРСА В УЧЕБНОМ ПЛАНЕ

Базисный учебный (образовательный план) на изучение геометрии в 7 классе основной школе отводит 2 учебных часа в неделю в течение 34 недель обучения, всего 68 уроков (учебных занятий).

III. ЛИЧНОСТНЫЕ, МЕТАПРЕДМЕТНЫЕ И ПРЕДМЕТНЫЕ РЕЗУЛЬТАТЫ ОСВОЕНИЯ КУРСА

Программа обеспечивает достижения следующих результатов освоения образовательной программы основного общего образования:

личностные:

- формирование ответственного отношения к учению, готовности и способности обучающихся к саморазвитию и самообразованию на основе мотивации к обучению и познанию, выбору дальнейшего образования на базе ориентировки в мире профессий и профессиональных предпочтений, осознанному построению индивидуальной образовательной траектории с учетом устойчивых познавательных интересов;
- формирование целостного мировоззрения, соответствующего современному уровню развития науки и общественной практики;
- формирование коммуникативной компетентности в общении и сотрудничестве со сверстниками, старшими и младшими в образовательной, общественно полезной, учебно-исследовательской, творческой и других видах деятельности;
- умение ясно, точно, грамотно излагать свои мысли в устной и письменной речи, понимать смысл поставленной задачи, выстраивать аргументацию, приводить примеры и контрпримеры;
- критичность мышления, умение распознавать логически некорректные высказывания, отличать гипотезу от факта;
- креативность мышления, инициативу, находчивость, активность при решении геометрических задач;
- умение контролировать процесс и результат учебной математической деятельности;
- способность к эмоциональному восприятию математических объектов, задач, решений, рассуждений;

метапредметные:

регулятивные универсальные учебные действия:

- умение самостоятельно планировать альтернативные пути достижения целей, осознанно выбирать наиболее эффективные способы решения учебных и познавательных задач;
- умение осуществлять контроль по результату и способу действия на уровне произвольного внимания и вносить необходимые коррективы;
- умение адекватно оценивать правильность или ошибочность выполнения учебной задачи, ее объективную трудность и собственные возможности ее решения;
- понимание сущности алгоритмических предписаний и умение действовать в соответствии с предложенным алгоритмом;

- умение самостоятельно ставить цели, выбирать и создавать алгоритмы для решения учебных математических проблем;
- умение планировать и осуществлять деятельность, направленную на решение задач исследовательского характера;

познавательные универсальные учебные действия:

- осознанное владение логическими действиями определения понятий, обобщения, установления аналогий, классификации на основе самостоятельного выбора оснований и критериев, установления родовидовых связей;
- умение устанавливать причинно-следственные связи, строить логическое рассуждение, умозаключение (индуктивное, дедуктивное и по аналогии) и выводы;
- умение создавать, применять и преобразовывать знаково-символические средства, модели и схемы для решения учебных и познавательных задач;
- формирование и развитие учебной и общепользовательской компетентности в области использования информационно-коммуникационных технологий (ИКТ-компетентности);
- формирование первоначальных представлений об идеях и о методах математики как универсальном языке науки и техники, средстве моделирования явлений и процессов;
- умение видеть математическую задачу в контексте проблемной ситуации в других дисциплинах, в окружающей жизни;
- умение находить в различных источниках информацию, необходимую для решения математических проблем, и представлять ее в понятной форме; принимать решение в условиях неполной и избыточной, точной и вероятностной информации;
- умение понимать и использовать математические средства наглядности (рисунки, чертежи, схемы и др.) для иллюстрации, интерпретации, аргументации;
- умение выдвигать гипотезы при решении учебных задач и понимать необходимость их проверки;
- умение применять индуктивные и дедуктивные способы рассуждений, видеть различные стратегии решения задач;

коммуникативные универсальные учебные действия:

- умение организовывать учебное сотрудничество и совместную деятельность с учителем и сверстниками: определять цели, распределять функции и роли участников, общие способы работы;

- умение работать в группе: находить общее решение и разрешать конфликты на основе согласования позиций и учета интересов;
- слушать партнера;
- формулировать, аргументировать и отстаивать свое мнение;

предметные:

- овладение базовым понятийным аппаратом по основным разделам содержания; представление об основных изучаемых понятиях (геометрическая фигура, величина) как важнейших математических моделях, позволяющих описывать и изучать реальные процессы и явления;
- умение работать с геометрическим текстом (анализировать, извлекать необходимую информацию), точно и грамотно выражать свои мысли в устной и письменной речи с применением математической терминологии и символики, использовать различные языки математики, проводить классификации, логические обоснования, доказательства математических утверждений;
- овладение навыками устных письменных, инструментальных вычислений;
- овладение геометрическим языком, умение использовать его для описания предметов окружающего мира, развитие пространственных представлений и изобразительных умений, приобретение навыков геометрических построений;
- усвоение систематических знаний о плоских фигурах и их свойствах, умение применять систематические знания о них для решения геометрических и практических задач;
- умение измерять длины отрезков, величины углов;
- умение применять изученные понятия, результаты, методы для решения задач практического характера и задач из смежных дисциплин с использованием при необходимости справочные материалы и технические средства.

IV. СОДЕРЖАНИЕ КУРСА

Начальные геометрические сведения. Прямая и отрезок. Точка, прямая, отрезок. Луч и угол. Сравнение отрезков и углов. Равенство геометрических фигур. Измерение отрезков и углов. Длина отрезка. Градусная мера угла. Единицы измерения. Виды углов. Вертикальные и смежные углы. Биссектриса угла. Перпендикулярные прямые.

Треугольники. Треугольник. Высота, медиана, биссектриса треугольника. Равнобедренные и равносторонние треугольники; свойства и признаки равнобедренного треугольника. Признаки равенства треугольников. Окружность. Дуга, хорда, радиус, диаметр. Построения с помощью циркуля и линейки. Основные задачи на построение: деление отрезка пополам; построение угла, равного данному; построение биссектрисы угла; построение перпендикулярных прямых.

Параллельные прямые. Параллельные и пересекающиеся прямые. Теоремы о параллельности прямых. Определение. Аксиомы и теоремы. Доказательство от противного. Теорема, обратная данной.

Соотношения между сторонами и углами треугольника. Сумма углов треугольника. Внешние углы треугольника. Виды треугольников. Теорема о соотношениях между сторонами и углами треугольника. Неравенство треугольника. Прямоугольные треугольники; свойства и признаки равенства прямоугольных треугольников. Расстояние от точки до прямой. Расстояние между параллельными прямыми. Построения с помощью циркуля и линейки. Построение треугольника по трем элементам.

V. ПЛАНИРУЕМЫЕ РЕЗУЛЬТАТЫ ИЗУЧЕНИЯ КУРСА

В результате изучения курса геометрии 7 класса ученик научится:

- использовать язык геометрии для описания предметов окружающего мира;
- распознавать и изображать на чертежах и рисунках геометрические фигуры и их отношения;
- использовать свойства измерения длин и углов при решении задач на нахождение длины отрезка и градусной меры угла;
- решать задачи на вычисление градусных мер углов от 0° до 180° с необходимыми теоретическими обоснованиями, опирающимися на изучение свойства фигур и их элементов;
- решать задачи на доказательство, опираясь на изученные свойства фигур и отношения между ними и применяя изученные виды доказательств;
- решать несложные задачи на построение циркуля и линейки;
- решать практические задачи, связанные с нахождением геометрических величин (используя при необходимости справочники и технические средства).

Ученик получит возможность:

- *овладеть методами решения задач на вычисления и доказательства: методом от противного;*
- *овладеть традиционной схемой решения задач на построения с помощью циркуля и линейки: анализ, построение, доказательство и исследование*

VI. Тематическое планирование

(Технологическая карта курса «Геометрия: 7 класс»)

№ п/п	Тема урока	Цели обучения		Вид деятельности ученика на уровне					
		для учителя	для ученика	учебных действий	предметных результатов	личностных результатов	универсальных учебных действий (УУД)		
							познавательные	регулятивные	коммуникативные
Глава I. Начальные геометрические сведения (10 ч)									
1	Прямая и отрезок	Организовать работу по формированию представления о прямой и отрезке	Иметь представление о прямой и отрезке	Объясняют что такое отрезок	Владеют понятием «отрезок»	Осознают роль ученика, осваивают личностный смысл учения	Обрабатывают информацию и передают ее устным, письменным и символическими способами	Выделяют и осознают то, что уже усвоено и что еще подлежит усвоению	Формулируют собственное мнение и позицию, задают вопросы, слушают собеседника
2	Луч и угол	Организовать работу по формированию представления о геометрических фигурах луч и угол	Иметь представление о геометрических фигурах луч и угол	Объясняют что такое луч и угол	Владеют понятиями «луч», «угол»	Проявляют интерес к креативной деятельности, активности при подготовке иллюстраций изучаемых понятий	Обрабатывают информацию и передают ее устным, графическим, письменным и символическими способами	Критически оценивают полученный ответ, осуществляют самоконтроль, проверяя ответ на соответствие условию	Дают адекватную оценку своему мнению
3	Сравнение отрезков и углов	Организовать работу по формированию умений и навыков сравнивать отрезки и углы	Уметь сравнивать отрезки и углы	Объясняют, какие фигуры называются равными, как сравнивают отрезки и углы, что такое середина отрезка и биссектриса угла	Приобретают навык геометрических построений, применяют изученные понятия, методы для решения задач практического характера	Осуществляют выбор действий в однозначных и неоднозначных ситуациях, комментируют и оценивают свой выбор	Владеют смысловым чтением. Представляют информацию в разных формах (текст, графика, символы)	Оценивают степень и способы достижения цели в учебных ситуациях, исправляют ошибки с помощью учителя	Приводят аргументы в пользу своей точки зрения, подтверждают ее фактами
4	Измерение отрезков	Организовать работу по формированию умений и навыков измерения	С помощью инструментов уметь измерять отрезки	Объясняют, как измеряют отрезки, что называется масштабным	Измеряют длины отрезков	Осваивают культуру работы с учебником, поиска	Устанавливают аналогии для понимания закономерностей, используют их в	Исследуют ситуации, требующие оценки действия в соответствии с поставленной	Отстаивают свою точку зрения, подтверждают фактами

		отрезков		отрезком		информации	решении задач	задачей	
5	Измерение углов	Организовать работу по формированию понятия градус и градусная мера угла	С помощью инструментов уметь измерять углы	Объясняют, как измеряют углы, что такое градус и градусная мера угла	Измеряют величины углов	Понимают обсуждаемую информацию, смысл данной информации в собственной жизни	Представляют информацию в разных формах (текст, графика, символы)	Самостоятельно составляют алгоритм деятельности при решении учебной задачи	Своевременно оказывают необходимую взаимопомощь сверстникам
6	Измерение углов	Организовать работу по формированию умений и навыков измерения углов	Уметь находить градусную меру угла	Объясняют, какой угол называется прямым, тупым, острым, развернутым	Находят градусную меру угла, используя свойство измерения углов	Создают образ целостного мировоззрения при решении математических задач	Обрабатывают информацию и передают ее устным, письменным и графическим способами	Исследуют ситуации, требующие оценки действия в соответствии с поставленной задачей	Своевременно оказывают необходимую взаимопомощь сверстникам
7	Смежные и вертикальные углы	Организовать работу по формированию представления о смежных и вертикальных углах, их свойствах	Распознавать на чертежах и изображать вертикальные и смежные углы. Находить градусную меру вертикальных и смежных углов, используя их свойства	Объясняют, какие углы называются смежными и какие вертикальными. Формулируют и обосновывают утверждения о свойствах смежных и вертикальных углов	Работают с геометрическим текстом, проводят логические обоснования, доказательства математических утверждений	Осознают роль ученика, осваивают личностный смысл учения	Устанавливают аналогии для понимания закономерностей, используют их в решении задач	Самостоятельно составляют алгоритм деятельности при решении учебной задачи	Сотрудничают с одноклассниками при решении задач; умеют выслушать оппонента. Формулируют выводы
8	Перпендикулярные прямые	Организовать работу по формированию представления о перпендикулярных прямых, их свойстве	Распознавать на чертежах и изображать перпендикулярные прямые.	Объясняют, какие прямые называются перпендикулярными. Формулируют и обосновывают утверждение о свойстве двух перпендикулярных прямых к третьей	Приобретают навык геометрических построений, применяют изученные понятия, методы для решения задач практического характера	Осваивают культуру работы с учебником, поиска информации	Находят в учебниках, в т.ч. используя ИКТ, достоверную информацию, необходимую для решения задач	Исследуют ситуации, требующие оценки действия в соответствии с поставленной задачей	Приводят аргументы в пользу своей точки зрения, подтверждают ее фактами
9	Решение задач по теме: «Начальные геометрические	Организовать работу по обобщению и систематизации знаний о	Обобщить и систематизировать знания о свойствах измерения длин	Изображают и распознают указанные простейшие фигуры на	Используют свойства измерения отрезков и углов при решении	Проявляют познавательную активность, творчество	Осуществляют сравнение, извлекают необходимую	Работая по плану, сверяют свои действия с целью, вносят	Сотрудничают с одноклассниками при решении задач; умеют выслушать

	сведения»	свойствах измерения длин отрезков, градусной меры угла	отрезков, градусной меры угла	чертежах. Решают задачи, связанные с этими простейшими фигурами	задач на нахождение длины отрезка, градусной меры угла		информацию, переформулируют условие, строят логическую цепочку	корректировки	оппонента. Формулируют выводы
10	<i>Контрольная работа №1 по теме: «Начальные геометрические сведения»</i>	Проконтролировать уровень достижения планируемых результатов по теме «Начальные геометрические сведения»	Продемонстрировать уровень владения изученным материалом	Распознают геометрические фигуры и их отношения. Решают задачи на вычисление длин отрезков градусных мер углов с необходимыми теоретическими обоснованиями	Демонстрируют математические знания и умения при решении примеров и задач	Адекватно оценивают результаты работы с помощью критериев оценки	Применяют полученные знания при решении различного вида задач	Самостоятельно контролируют своё время и управляют им	С достаточной полнотой и точностью выражают свои мысли посредством письменной речи
11	Треугольник	Организовать работу по формированию представления о геометрической фигуре «треугольник», ее элементах	Иметь представление о геометрической фигуре «треугольник», ее элементах	Объясняют, какая фигура называется треугольником, что такое вершины, стороны, углы и периметр треугольника	Распознают и изображают на чертежах треугольники. Используют свойства измерения длин отрезков при решении задач на нахождение периметра треугольника	Проявляют интерес к креативной деятельности, активности при подготовке иллюстраций изучаемых понятий	Восстанавливают предметную ситуацию, описанную в задаче, переформулируют условие, извлекают необходимую информацию	Оценивают степень и способы достижения цели в учебных ситуациях, исправляют ошибки с помощью учителя	Формулируют собственное мнение и позицию, задают вопросы, слушают собеседника
12	Треугольник	Организовать работу по формированию умения распознавать и изображать на чертежах и рисунках треугольники	Уметь распознавать и изображать на чертежах и рисунках треугольники	Объясняют, какие треугольники называются равными. Изображают и распознают на чертежах треугольники и их элементы	Вычисляют элементы треугольников, используя свойства измерения длин и градусной меры угла	Демонстрируют мотивацию к познавательной деятельности	Обрабатывают информацию и передают ее устным, письменным, графическим и символическим способами	Критически оценивают полученный ответ, осуществляют самоконтроль, проверяя ответ на соответствие условию	Проектируют и формируют учебное сотрудничество с учителем и сверстниками
13	Первый признак равенства треугольников	Создать условия для усвоения теоремы-признака равенства треугольников	Сформулировать и доказать первый признак равенства треугольников	Объясняют что такое теорема и доказательство. Формулируют и доказывают первый признак равенства	Используют свойства и признаки фигур, а также их отношения при решении задач на доказательство	Осознают роль ученика, осваивают личностный смысл учения	Устанавливают аналогии для понимания закономерностей, используют их в решении задач	Исследуют ситуации, требующие оценки действия в соответствии с поставленной задачей	Отстаивают свою точку зрения, подтверждают фактами

		(Первый признак)		треугольников					
14	Перпендикуляр к прямой	Организовать работу по формированию представления о перпендикуляре к прямой, его основании; усвоению теоремы о перпендикуляре к прямой	Иметь представление о перпендикуляре к прямой. Сформулировать и доказать теорему о перпендикуляре к прямой	Объясняют, какой отрезок называется перпендикуляром, проведенным из данной точки к данной прямой. Формулируют и доказывают теорему о перпендикуляре к прямой	Распознают и изображают на чертежах и рисунках перпендикуляр и наклонную к прямой.	Создают образ целостного мировоззрения при решении математических задач	Применяют полученные знания при решении различного вида задач	Планируют алгоритм выполнения задания, корректируют работу по ходу выполнения с помощью учителя и ИКТ средств	Предвидят появление конфликтов при наличии различных точек зрения. Принимают точку зрения другого
15	Медианы, биссектрисы и высоты треугольника	Организовать работу по формированию представления о медиане, биссектрисе и высоте треугольника, их свойствах	Иметь представление о медиане, биссектрисе и высоте треугольника, их свойствах	Объясняют, какие отрезки называются медианой, биссектрисой и высотой треугольника. Формулируют их свойства	Распознают и изображают на чертежах и рисунках медианы, биссектрисы и высоты треугольника	Демонстрируют мотивацию к познавательной деятельности	Строят логическое обоснование, включающее установление причинно-следственных связей	Работая по плану, сверяют свои действия с целью, вносят корректировки	Сотрудничают с одноклассниками при решении задач; умеют выслушать оппонента. Формулируют выводы
16	Свойства равнобедренного треугольника	Организовать работу по формированию представления о равнобедренном треугольнике, его свойствах	Иметь представление о равнобедренном треугольнике, уметь доказывать теоремы о свойствах равнобедренного треугольника	Объясняют, какой треугольник называется равнобедренным и какой равносторонним. Формулируют и доказывают теоремы о свойствах равнобедренного треугольника	Применяют изученные свойства фигур и отношения между ними при решении задач на доказательство и вычисление длин, линейных элементов фигур	Грамотно и аргументированно излагают свои мысли, проявляют уважительное отношение к мнениям других людей	Структурируют знания, определяют основную и второстепенную информацию	Работают по плану, сверяясь с целью, корректируют план	Приводят аргументы в пользу своей точки зрения, подтверждают ее фактами
17	Второй и третий признаки равенства треугольников	Создать условия для усвоения теорем-признаков равенства треугольников	Сформулировать и доказать первый признак равенства треугольников	Формулируют и доказывают второй и третий признак равенства треугольников	Анализируют текст задачи на доказательство, выстраивают ход ее решения	Понимают обсуждаемую информацию, смысл данной информации в собственной жизни	Устанавливают аналогии для понимания закономерностей, используют их при решении задач	Самостоятельно составляют алгоритм деятельности при решении учебной задачи	Проектируют и формируют учебное сотрудничество с учителем и сверстниками

18	Второй и третий признаки равенства треугольников	Организовать работу для обучения решению задач связанных с признаками и свойствами треугольников	Научиться решать задачи связанные с признаками и свойствами треугольников	Решают задачи, связанные с признаками равенства треугольников и свойствами равнобедренного треугольника	Используют свойства и признаки фигур, а также их отношения при решении задач на доказательство	Осознают роль ученика, осваивают личностный смысл учения	Осуществляют сравнение, извлекают необходимую информацию, переформулируют условие, строят логическую цепочку	Выделяют и осознают то, что уже усвоено и что еще подлежит усвоению	Формулируют собственное мнение и позицию, задают вопросы, слушают собеседника
19	Второй и третий признаки равенства треугольников	Организовать работу для обучения решению задач связанных с признаками и свойствами треугольников	Научиться решать задачи связанные с признаками и свойствами треугольников	Решают задачи, связанные с признаками равенства треугольников и свойствами равнобедренного треугольника	Применяют отношения фигур и их элементов при решении задач на вычисление и доказательство	Осваивают культуру работы с учебником, поиска информации	Обрабатывают информацию и передают ее устным, письменным и символическими способами	Работают по плану, сверяясь с целью, корректируют план	Проектируют и формируют учебное сотрудничество с учителем и сверстниками
20	Второй и третий признаки равенства треугольников	Организовать работу для обучения решению задач связанных с признаками и свойствами треугольников	Научиться решать задачи связанные с признаками и свойствами треугольников	Решают задачи, связанные с признаками равенства треугольников и свойствами равнобедренного треугольника	Применяют отношения фигур и их элементов при решении задач на вычисление и доказательство	Проявляют мотивацию к познавательной деятельности при решении задач с практическим содержанием	Владеют смысловым чтением	Выбирают действия в соответствии с поставленной задачей и условиями ее реализации, самостоятельно оценивают результат	Отстаивают свою точку зрения, подтверждают фактами
21	Окружность	Способствовать актуализации знаний по теме.	В результате практических действий и наблюдений закрепить знания по теме	Объясняют что такое определение. Формулируют определение окружности. Объясняют что такое центр, радиус, хорда и диаметр окружности	Изображают на чертежах и рисунках окружность и ее элементы. Применяют знания при решении задач на доказательство	Проявляют интерес к креативной деятельности, активности при подготовке иллюстраций изучаемых понятий	Анализируют (в т.ч. выделяют главное, разделяют на части) и обобщают	Критически оценивают полученный ответ, осуществляют самоконтроль, проверяя ответ на соответствие условию	Предвидят появление конфликтов при наличии различных точек зрения. Принимают точку зрения другого
22	Построения циркулем и линейкой	В ходе практической деятельности формировать умения решать задачи на построение с помощью циркуля и	Научиться решать несложные задачи на построение с помощью циркуля и	Объясняют, как отложить на данном луче от его начала отрезок, равный данному	Выполняют построение, используя алгоритм построения отрезка равного данному	Проявляют познавательную активность, творчество. Адекватно оценивают результаты работы с	Анализируют и сравнивают факты и явления	Работая по плану, сверяют свои действия с целью, вносят корректировки	Своевременно оказывают необходимую взаимопомощь сверстникам

		циркуля и линейки	линейки			помощью критериев оценки			
23	Задачи на построение	В ходе практической деятельности формировать умения решать задачи на построение	Научиться решать несложные задачи на построение с помощью циркуля и линейки	Объясняют построение угла, равного данному, биссектрисы данного угла	Выполняют построения, используя алгоритмы построения угла, равного данному, биссектрисы данного угла	Осуществляют выбор действий в однозначных и неоднозначных ситуациях, комментируют и оценивают свой выбор	Владеют смысловым чтением	Самостоятельно составляют алгоритм деятельности при решении учебной задачи	Верно используют в устной и письменной речи математические термины.
24	Задачи на построение	В ходе практической деятельности формировать умения решать задачи на построение	Научиться решать несложные задачи на построение с помощью циркуля и линейки	Объясняют построение перпендикулярных прямых, середины данного отрезка	Выполняют построения, используя алгоритмы построения перпендикулярных прямых, середины данного отрезка	Проявляют мотивацию к познавательной деятельности при решении задач с практическим содержанием	Строят логически обоснованное рассуждение, включающее установление причинно-следственных связей	Применяют установленные правила в планировании способа решения	Приводят аргументы в пользу своей точки зрения, подтверждают ее фактами
25	Решение задач по теме: «Треугольники»	Организовать работу по обобщению и систематизации знаний об отношениях фигур и их элементов	Обобщить и систематизировать знания об отношениях фигур и их элементов	Анализируют и осмысливают текст задачи, моделируют условие с помощью схем, чертежей, реальных предметов.	Используют изученные свойства геометрических фигур и отношения между ними при решении задач на вычисление и доказательство	Осваивают культуру работы с учебником, поиска информации	Восстанавливают предметную ситуацию, описанную в задаче, переформулируют условие, извлекают необходимую информацию	Оценивают степень и способы достижения цели в учебных ситуациях, исправляют ошибки с помощью учителя	Верно используют в устной и письменной речи математические термины. Различают в речи собеседника аргументы и факты
26	Решение задач по теме: «Треугольники»	Организовать работу по обобщению и систематизации знаний об отношениях фигур и их элементов	Обобщить и систематизировать знания об отношениях фигур и их элементов	Анализируют и осмысливают текст задачи, моделируют условие с помощью схем, чертежей, реальных предметов.	Используют изученные свойства геометрических фигур и отношения между ними при решении задач на вычисление и доказательство	Осваивают культуру работы с учебником, поиска информации	Применяют полученные знания при решении различного вида задач	Прилагают волевые усилия и преодолевают трудности и препятствия на пути достижения целей	Дают адекватную оценку своему мнению
27	Контрольная работа №2 по теме:	Проконтролировать уровень достижения	Продемонстрировать уровень владения	Распознают на чертежах геометрические	Демонстрируют математические знания и умения	Адекватно оценивают результаты	Применяют полученные знания при	Самостоятельно контролируют своё время и	С достаточной полнотой и точностью

	«Треуголь-ники»	планируемых результатов по теме: «Треугольники»	изученным материалом	фигуры и их элементы. Решают задачи на доказательство и вычисление	при решении примеров и задач	работы с помощью критериев оценки	решении различного вида задач	управляют им	выражают свои мысли посредством письменной речи
28	Параллельные прямые	Способствовать актуализации знаний по теме.	В результате практических действий и наблюдений закрепить знания по теме	Формулируют определение параллельных прямых. Объясняют что такое секущая. С помощью рисунка, называют пары углов, образованных при пересечении двух прямых секущей	Распознают и изображают на чертежах и рисунках параллельные прямые, секущую. На рисунке обозначают пары углов, образованных при пересечении двух прямых секущей	Проявляют интерес к креативной деятельности, активности при подготовке иллюстраций изучаемых понятий	Восстанавливают предметную ситуацию, описанную в задаче, переформулируют условие, извлекать необходимую информацию	Оценивают степень и способы достижения цели в учебных ситуациях, исправляют ошибки с помощью учителя	Формулируют собственное мнение и позицию, задают вопросы, слушают собеседника
29	Признаки параллельности двух прямых	Создать условия для усвоения теорем-признаков параллельности двух прямых	Сформулировать и доказать теоремы, выражающие признаки параллельности двух прямых	Формулируют и доказывают теоремы, выражающие признаки параллельности двух прямых	Используют свойства и признаки фигур, а также их отношения при решении задач на доказательство	Демонстрируют мотивацию к познавательной деятельности	Обработывают информацию и передают ее устным, письменным, графическим и символьным способами	Критически оценивают полученный ответ, осуществляют самоконтроль, проверяя ответ на соответствие условию	Проектируют и формируют учебное сотрудничество с учителем и сверстниками
30	Признаки параллельности двух прямых	Организовать работу для обучения решению задач связанных с признаками параллельности двух прямых	Научиться решать задачи связанные с признаками параллельности двух прямых	Решают задачи на доказательство связанные с признаками параллельности двух прямых.	Используют изученные свойства геометрических фигур и отношения между ними при решении задач на вычисление и доказательство	Осознают роль ученика, осваивают личностный смысл учения	Устанавливают аналогии для понимания закономерностей, используют их в решении задач	Исследуют ситуации, требующие оценки действия в соответствии с поставленной задачей	Отстаивают свою точку зрения, подтверждают фактами
31	Признаки параллельности двух прямых	Организовать работу по ознакомлению учащихся практическим способом построения	В результате практических действий и наблюдений закрепить знания по теме	Рассказывают о практических способах построения параллельных прямых.	Выполняют построения, используя алгоритмы построения параллельных	Создают образ целостного мировоззрения при решении математических задач	Применяют полученные знания при решении различного вида задач	Планируют алгоритм выполнения задания, корректируют работу по ходу выполнения с помощью учителя и ИКТ	Предвидят появление конфликтов при наличии различных точек зрения. Принимают точку зрения другого

		параллельных прямых			прямых			средств	
32	Аксиома параллельных прямых	Организовать работу по формированию представления об аксиомах геометрии	Уметь объяснять, что такое аксиома. Сформулировать аксиому параллельных прямых и следствия из нее	Объясняют, что такое аксиомы геометрии, приводят примеры аксиом. Формулируют аксиому параллельных прямых и выводят следствия из нее	Владеют понятием «аксиома». Приводят примеры аксиом	Демонстрируют мотивацию к познавательной деятельности	Строят логически обоснованное рассуждение, включающее установление причинно-следственных связей	Работая по плану, сверяют свои действия с целью, вносят корректировки	Сотрудничают с одноклассниками при решении задач; умеют выслушать оппонента. Формулируют выводы
33	Аксиома параллельных прямых	Создать условия для усвоения теорем, обратных признакам параллельности двух прямых	Сформулировать и доказать теоремы о свойствах параллельных прямых, обратные теоремам о признаках параллельности двух прямых.	Формулируют и доказывают теоремы о свойствах параллельных прямых, обратные теоремам о признаках параллельности двух прямых.	Используют изученные свойства геометрических фигур и отношения между ними при решении задач на вычисление и доказательство	Проявляют интерес к креативной деятельности, активности при подготовке иллюстраций изучаемых понятий	Восстанавливают предметную ситуацию, описанную в задаче, переформулируют условие, извлекать необходимую информацию	Оценивают степень и способы достижения цели в учебных ситуациях, исправляют ошибки с помощью учителя	Формулируют собственное мнение и позицию, задают вопросы, слушают собеседника
34	Аксиома параллельных прямых	Создать условия для усвоения теорем, обратных признакам параллельности двух прямых	Уметь объяснять, что такое условие и заключение теоремы, какая теорема называется обратной по отношению к данной теореме	Объясняют, что такое условие и заключение теоремы, какая теорема называется обратной по отношению к данной теореме	Используют изученные свойства геометрических фигур и отношения между ними при решении задач на вычисление и доказательство	Демонстрируют мотивацию к познавательной деятельности	Обрабатывают информацию и передают ее устным, письменным, графическим и символическими способами	Критически оценивают полученный ответ, осуществляют самоконтроль, проверяя ответ на соответствие условию	Проектируют и формируют учебное сотрудничество с учителем и сверстниками
35	Аксиома параллельных прямых	В ходе беседы познакомить учащихся со общенаучным способом рассуждений – методом доказательства от противного	Уметь объяснять, в чем заключается метод доказательства от противного; сформулировать и доказать теоремы об углах с соответственно параллельными и перпендикулярными	Объясняют, в чем заключается метод доказательства от противного; формулируют и доказывают теоремы об углах с соответственно параллельными и перпендикулярными	Используют изученные свойства геометрических фигур и отношения между ними при решении задач на вычисление и	Осознают роль ученика, осваивают личностный смысл учения	Устанавливают аналогии для понимания закономерностей, используют их в решении задач	Исследуют ситуации, требующие оценки действия в соответствии с поставленной задачей	Отстаивают свою точку зрения, подтверждают фактами

			и сторонами	ми сторонами	доказательство				
36	Аксиома параллельных прямых	В ходе практической деятельности формировать умения решать задачи на вычисление, доказательство и построение, связанные с параллельными прямыми	Научиться решать задачи на вычисление, доказательство и построение связанные с признаками параллельности двух прямых	Решают задачи на вычисление, доказательство и построение, связанные с параллельными прямыми	Используют изученные свойства геометрических фигур и отношения между ними при решении задач на вычисление и доказательство	Создают образ целостного мировоззрения при решении математических задач	Применяют полученные знания при решении различного вида задач	Планируют алгоритм выполнения задания, корректируют работу по ходу выполнения с помощью учителя и ИКТ средств	Предвидят появление конфликтов при наличии различных точек зрения. Принимают точку зрения другого
37	Решение задач по теме: «Параллельные прямые»	Организовать работу по обобщению и систематизации знаний о параллельных прямых	Научиться решать задачи связанные с признаками параллельности двух прямых	Анализируют и осмысливают текст задачи, моделируют условие с помощью схем, чертежей, реальных предметов.	Используют изученные свойства геометрических фигур и отношения между ними при решении задач на вычисление и доказательство	Проявляют мотивацию к познавательной деятельности при решении задач с практическим содержанием	Строят логически обоснованное рассуждение, включающее установление причинно-следственных связей	Применяют установленные правила в планировании способа решения	Приводят аргументы в пользу своей точки зрения, подтверждают ее фактами
38	Решение задач по теме: «Параллельные прямые»	Организовать работу по обобщению и систематизации знаний о параллельных прямых	Научиться решать задачи связанные с признаками параллельности двух прямых	Анализируют и осмысливают текст задачи, моделируют условие с помощью схем, чертежей, реальных предметов.	Используют изученные свойства геометрических фигур и отношения между ними при решении задач на вычисление и доказательство	Осваивают культуру работы с учебником, поиска информации	Восстанавливают предметную ситуацию, описанную в задаче, переформулируют условие, извлекать необходимую информацию	Оценивают степень и способы достижения цели в учебных ситуациях, исправляют ошибки с помощью учителя	Верно используют в устной и письменной речи математические термины. Различают в речи собеседника аргументы и факты
39	Решение задач по теме: «Параллельные прямые»	Организовать работу по обобщению и систематизации знаний о параллельных прямых	Научиться решать задачи связанные с признаками параллельности двух прямых	Анализируют и осмысливают текст задачи, моделируют условие с помощью схем, чертежей, реальных предметов.	Используют изученные свойства геометрических фигур и отношения между ними при решении задач на вычисление и доказательство	Осваивают культуру работы с учебником, поиска информации	Применяют полученные знания при решении различного вида задач	Прилагают волевые усилия и преодолевают трудности и препятствия на пути достижения целей	Дают адекватную оценку своему мнению

40	<i>Контрольная работа №3 по теме: «Параллельные прямые»</i>	Проконтролировать уровень достижения планируемых результатов по теме: «Параллельные прямые»	Продемонстрировать уровень владения изученным материалом	Распознают на чертежах геометрические фигуры и их элементы. Решают задачи на доказательство и вычисление	Демонстрируют математические знания и умения при решении примеров и задач	Адекватно оценивают результаты работы с помощью критериев оценки	Применяют полученные знания при решении различного вида задач	Самостоятельно контролируют своё время и управляют им	С достаточной полнотой и точностью выражают свои мысли посредством письменной речи
41	Сумма углов треугольника	Создать условия для усвоения теоремы о сумме углов треугольника	Сформулировать и доказать теорему о сумме углов треугольника и ее следствие о внешнем угле треугольника	Формулируют и доказывают теорему о сумме углов треугольника и ее следствие о внешнем угле треугольника	Используют изученные свойства геометрических фигур и отношения между ними при решении задач на вычисление и доказательство	Проявляют интерес к креативной деятельности, активности при подготовке иллюстраций изучаемых понятий	Восстанавливают предметную ситуацию, описанную в задаче, переформулируют условие, извлекать необходимую информацию	Оценивают степень и способы достижения цели в учебных ситуациях, исправляют ошибки с помощью учителя	Формулируют собственное мнение и позицию, задают вопросы, слушают собеседника
42	Сумма углов треугольника	Организует деятельность по формированию умений проводить классификацию треугольников по углам	Уметь различать на чертежах остроугольный, тупоугольный и прямоугольный треугольники	Проводят классификацию треугольников по углам	Используют изученные свойства геометрических фигур и отношения между ними при решении задач на вычисление и доказательство	Демонстрируют мотивацию к познавательной деятельности	Обрабатывают информацию и передают ее устным, письменным, графическим и символическими способами	Критически оценивают полученный ответ, осуществляют самоконтроль, проверяя ответ на соответствие условию	Проектируют и формируют учебное сотрудничество с учителем и сверстниками
43	Соотношения между сторонами и углами треугольника	Создать условия для усвоения теоремы о соотношениях между сторонами и углами треугольника	Сформулировать и доказать теорему о соотношениях между сторонами и углами треугольника	Формулируют и доказывают теорему о соотношениях между сторонами и углами треугольника (прямое и обратное утверждение)	Используют изученные свойства геометрических фигур и отношения между ними при решении задач на вычисление и доказательство	Осознают роль ученика, осваивают личностный смысл учения	Устанавливают аналогии для понимания закономерностей, используют их в решении задач	Исследуют ситуации, требующие оценки действия в соответствии с поставленной задачей	Отстаивают свою точку зрения, подтверждают фактами
44	Соотношения между сторонами и углами треугольника	Создать условия для усвоения следствий из теоремы о	Сформулировать и доказать следствия из теоремы о соотношениях между	Формулируют и доказывают следствия из теоремы о соотношениях	Используют изученные свойства геометрических фигур и	Создают образ целостного мировоззрения при решении математических	Применяют полученные знания при решении различного вида задач	Планируют алгоритм выполнения задания, корректируют работу по ходу выполнения с	Предвидят появление конфликтов при наличии различных точек зрения. Принимают

		соотношениях между сторонами и углами треугольника	сторонами и углами треугольника	между сторонами и углами треугольника	отношения между ними при решении задач на вычисление и доказательство	задач		помощью учителя и ИКТ средств	точку зрения другого
45	Соотношения между сторонами и углами треугольника	Создать условия для усвоения теоремы о неравенстве треугольника	Сформулировать и доказать теорему о неравенстве треугольника	Формулируют и доказывают теорему о неравенстве треугольника	Используют изученные свойства геометрических фигур и отношения между ними при решении задач на вычисление и доказательство	Демонстрируют мотивацию к познавательной деятельности	Строят логически обоснованное рассуждение, включающее установление причинно-следственных связей	Работая по плану, сверяют свои действия с целью, вносят корректировки	Сотрудничают с одноклассникам и при решении задач; умеют выслушать оппонента. Формулируют выводы
46	Контрольная работа № 4 по теме: «Соотношения между сторонами и углами треугольника»	Проконтролировать уровень достижения планируемых результатов по теме: «Соотношения между сторонами и углами треугольника»	Продемонстрировать уровень владения изученным материалом	Распознают на чертежах геометрические фигуры и их элементы. Решают задачи на доказательство и вычисление	Демонстрируют математические знания и умения при решении примеров и задач	Адекватно оценивают результаты работы с помощью критериев оценки	Применяют полученные знания при решении различного вида задач	Самостоятельно контролируют своё время и управляют им	С достаточной полнотой и точностью выражают свои мысли посредством письменной речи
47	Прямоугольные треугольники	Создать условия для усвоения теоремы о сумме двух острых углов прямоугольного треугольника	Сформулировать и доказать теорему о сумме двух острых углов прямоугольного треугольника	Формулируют и доказывают теорему о сумме двух острых углов прямоугольного треугольника	Используют изученные свойства геометрических фигур и отношения между ними при решении задач на вычисление и доказательство	Проявляют интерес к креативной деятельности, активности при подготовке иллюстраций изучаемых понятий	Восстанавливают предметную ситуацию, описанную в задаче, переформулируют условие, извлекать необходимую информацию	Оценивают степень и способы достижения цели в учебных ситуациях, исправляют ошибки с помощью учителя	Формулируют собственное мнение и позицию, задают вопросы, слушают собеседника
48	Прямоугольные треугольники	Создать условия для усвоения свойства катета прямоугольного треугольника, лежащего	Сформулировать и доказать свойства катета прямоугольного треугольника, лежащего против угла 30°	Формулируют и доказывают свойство катета прямоугольного треугольника, лежащего против угла в 30°	Используют свойства и признаки фигур, а также их отношения при решении задач на доказательство	Демонстрируют мотивацию к познавательной деятельности	Обрабатывают информацию и передают ее устным, письменным, графическим и символическими способами	Критически оценивают полученный ответ, осуществляют самоконтроль, проверяя ответ на соответствие	Проектируют и формируют учебное сотрудничество с учителем и сверстниками

		против угла в 30°		(прямое и обратное утверждение)				условию	
49	Прямоугольные треугольники	Создать условия для усвоения признака равенства прямоугольных треугольников по гипотенузе и острому углу	Сформулировать и доказать признак равенства прямоугольных треугольников по гипотенузе и острому углу	Формулируют и доказывают признак равенства прямоугольных треугольников по гипотенузе и острому углу	Анализируют текст задачи на доказательство, выстраивают ход ее решения	Осознают роль ученика, осваивают личностный смысл учения	Устанавливают аналогии для понимания закономерностей, используют их в решении задач	Исследуют ситуации, требующие оценки действия в соответствии с поставленной задачей	Отстаивают свою точку зрения, подтверждают фактами
50	Прямоугольные треугольники	Создать условия для усвоения признака равенства прямоугольных треугольников по гипотенузе и катету	Сформулировать и доказать признак равенства прямоугольных треугольников по гипотенузе и катету	Формулируют и доказывают признак равенства прямоугольных треугольников по гипотенузе и катету	Анализируют текст задачи на доказательство, выстраивают ход ее решения	Создают образ целостного мировоззрения при решении математических задач	Применяют полученные знания при решении различного вида задач	Планируют алгоритм выполнения задания, корректируют работу по ходу выполнения с помощью учителя и ИКТ средств	Предвидят появление конфликтов при наличии различных точек зрения. Принимают точку зрения другого
51	Построение треугольника по трем элементам	В ходе практической деятельности формировать умения решать задачи на построение	Научиться решать несложные задачи на построение треугольника по трем элементам с помощью циркуля и линейки	Объясняют, какой отрезок называется наклонной, проведенной из данной точки к данной прямой. Доказывают, что перпендикуляр, проведенный из точки к прямой, меньше любой наклонной, проведенной из этой же точки к этой прямой. Формулируют определение расстояния от точки до прямой	Используют изученные свойства геометрических фигур и отношения между ними при решении задач на вычисление и доказательство	Демонстрируют мотивацию к познавательной деятельности	Строят логически обоснованное рассуждение, включающее установление причинно-следственных связей	Работая по плану, сверяют свои действия с целью, вносят корректировки	Сотрудничают с одноклассниками и при решении задач; умеют выслушать оппонента. Формулируют выводы
52	Построение треугольника по трем	В ходе практической деятельности формировать	Научиться решать несложные задачи на	Решают задачи на вычисление, доказательство и построение,	Используют изученные свойства геометрических	Проявляют познавательную активность, творчество.	Анализируют и сравнивают факты и явления	Работая по плану, сверяют свои действия с целью, вносят	Своевременно оказывают необходимую взаимопомощь

	элементам	умения решать задачи на построение	построение треугольника по трем элементам с помощью циркуля и линейки	связанные с расстоянием от точки до прямой	фигур и отношения между ними при решении задач на вычисление и доказательство	Адекватно оценивают результаты работы с помощью критериев оценки		корректировки	сверстникам
53	Построение треугольника по трем элементам	В ходе практической деятельности формировать умения решать задачи на построение	Сформулировать и доказать свойство о равноудалённости точек параллельных прямых. Сформулировать определение расстояния между двумя параллельными прямыми	Формулируют и доказывают свойство о равноудаленности точек параллельных прямых. Формулируют определение расстояния между двумя параллельными прямыми	Анализируют текст задачи на доказательство, выстраивают ход ее решения	Осуществляют выбор действий в однозначных и неоднозначных ситуациях, комментируют и оценивают свой выбор	Владеют смысловым чтением	Самостоятельно составляют алгоритм деятельности при решении учебной задачи	Верно используют в устной и письменной речи математические термины.
54	Построение треугольника по трем элементам	В ходе практической деятельности формировать умения решать задачи на построение	Научиться решать несложные задачи на построение треугольника по трем элементам с помощью циркуля и линейки	Решают задачи на вычисление, доказательство и построение, связанные с расстоянием между параллельными прямыми.	Выполняют построения, используя известные алгоритмы построения геометрических фигур: отрезок, равный данному; угол, равный данному	Проявляют мотивацию к познавательной деятельности при решении задач с практическим содержанием	Строят логически обоснованное рассуждение, включающее установление причинно-следственных связей	Применяют установленные правила в планировании способа решения	Приводят аргументы в пользу своей точки зрения, подтверждают ее фактами
55	Решение задач по теме: «Прямоугольные треугольники. Геометрические построения»	Организовать работу по обобщению и систематизации знаний об отношениях фигур и их элементов	Обобщить и систематизировать знания об отношениях фигур и их элементов	Решают задачи на вычисление, доказательство и построение, проводят по ходу решения дополнительные построения	Используют изученные свойства геометрических фигур и отношения между ними при решении задач на вычисление и доказательство	Проявляют мотивацию к познавательной деятельности при решении задач с практическим содержанием	Строят логически обоснованное рассуждение, включающее установление причинно-следственных связей	Применяют установленные правила в планировании способа решения	Приводят аргументы в пользу своей точки зрения, подтверждают ее фактами
56	Решение задач по теме: «Прямоугольные	Организовать работу по обобщению и систематизации	Обобщить и систематизировать знания об отношениях	Анализируют и осмысливают текст задачи,	Используют изученные свойства геометрических	Осваивают культуру работы с учебником, поиска	Восстанавливают предметную ситуацию, описанную в	Оценивают степень и способы достижения цели в учебных	Верно используют в устной и письменной речи математические

	треугольники. Геометрические построения»	знаний об отношениях фигур и их элементов	фигур и их элементов	моделируют условие с помощью схем, чертежей, реальных предметов, сопоставляют полученный результат с условием задачи.	фигур и отношения между ними при решении задач на вычисление и доказательство	информации	задаче, переформулируют условие, извлекать необходимую информацию	ситуациях, исправляют ошибки с помощью учителя	термины. Различают в речи собеседника аргументы и факты
57	Решение задач по теме: «Прямоугольные треугольники. Геометрические построения»	Организовать работу по обобщению и систематизации знаний об отношениях фигур и их элементов	Обобщить и систематизировать знания об отношениях фигур и их элементов	Анализируют и осмысливают текст задачи, моделируют условие с помощью схем, чертежей, реальных предметов, в задачах на построение исследуют возможные случаи.	Используют изученные свойства геометрических фигур и отношения между ними при решении задач на вычисление, доказательство и построение	Осваивают культуру работы с учебником, поиска информации	Применяют полученные знания при решении различного вида задач	Прилагают волевые усилия и преодолевают трудности и препятствия на пути достижения целей	Дают адекватную оценку своему мнению
58	Контрольная работа № 5 по теме: «Прямоугольные треугольники. Геометрические построения»	Проконтролировать уровень достижения планируемых результатов по теме: «Прямоугольные треугольники. Геометрические построения»	Продемонстрировать уровень владения изученным материалом	Распознают на чертежах геометрические фигуры и их элементы. Решают задачи на доказательство и вычисление	Демонстрируют математические знания и умения при решении задач	Адекватно оценивают результаты работы с помощью критериев оценки	Применяют полученные знания при решении различного вида задач	Самостоятельно контролируют своё время и управляют им	С достаточной полнотой и точностью выражают свои мысли посредством письменной речи
59	Повторение. Треугольники	Организовать работу по обобщению и систематизации знаний по теме: «Треугольники»	Обобщить и систематизировать знания по теме: «Треугольники»	Распознают на чертежах геометрические фигуры. Выделяют конфигурацию, необходимую для поиска решения задачи, используя определения, признаки и	Используют изученные свойства геометрических фигур и отношения между ними при решении задач на вычисление и доказательство	Грамотно и аргументировано излагают свои мысли, проявляют уважительное отношение к мнению общественности	Анализируют и сравнивают факты и явления	Работая по плану, сверяясь с целью, находят и исправляют ошибки, в т.ч., используя ИКТ.	Своевременно оказывают необходимую взаимопомощь сверстникам

68			свойства выделяемых фигур или их отношений						
----	--	--	---	--	--	--	--	--	--

VII. УЧЕБНО-МЕТОДИЧЕСКОЕ И МАТЕРИАЛЬНО-ТЕХНИЧЕСКОЕ ОБЕСПЕЧЕНИЕ ОБРАЗОВАТЕЛЬНОГО ПРОЦЕССА

УЧЕБНО-МЕТОДИЧЕСКИЙ КОМПЛЕКТ

Л.С. Атанасян и коллектив авторов

1	Геометрия. Сборник рабочих программ. 7 – 9 классы: пособие для учителей общеобразовательных организаций / [автор-составитель Т.А. Бурмистрова. – М.: Просвещение, 2014
2	Учебник. Геометрия: 7 – 9 кл. / Л. С. Атанасян, В. Ф. Бутузов, С. Б. Кадомцев и др. – М.: Просвещение, 2014.
3	Рабочая тетрадь по геометрии: 7 класс: к учебнику Л.С. Атанасяна и др. «Геометрия 7 – 9 классы» / Ю.А. Глазков, П.М. Камаев. – М.: Издательство «Экзамен», 2014
4	Контрольные работы по геометрии: 7 класс: к учебнику Л.С. Атанасяна и др. «Геометрия 7 – 9 классы» / Н.Б. Мельникова. – М.: Издательство «Экзамен», 2014
5	Тесты по геометрии: 7 класс: к учебнику Л.С. Атанасяна и др. «Геометрия 7 – 9 классы» / А.В. Фарков. – М.: Издательство «Экзамен», 2014
6	Дидактические материалы по геометрии: 7 класс: к учебнику Л.С. Атанасяна и др. «Геометрия 7 – 9 классы» / Н.Б. Мельникова, Г.А. Захарова. – М.: Издательство «Экзамен», 2014

ДОПОЛНИТЕЛЬНАЯ ЛИТЕРАТУРА

1	Сборник задач по геометрии 7 класс / В.А. Гусев. – М.: Издательство «Экзамен», 2014
2	Геометрия 7 – 9 классы: задачи на готовых чертежах для подготовки к ГИА и ЕГЭ / Э.Н. Балаян. – Ростов-на-Дону: Издательство «Феникс», 2013
3	Геометрия. 7 класс. Самостоятельные работ. Тематические тесты. Тесты для промежуточной аттестации. Справочник. Рабочая тетрадь / Ф.Ф. Лысенко, С.Ю. Кулабухова. – Ростов-на-Дону: Издательство «Легион», 2013
4	Геометрия. 7 класс. Контрольные измерительные материалы / Д.Г. Мухин, А.Р. Рязановский. – М.: Издательство «Экзамен», 2014

5	Методический журнал для учителей математики «Математика», ИД «Первое сентября»
---	--

Вариант 1

Часть А

Запишите номера верных ответов к заданию 1.

1°. Используя рисунок, укажите верные утверждения:

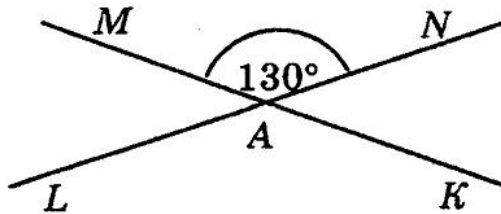

- 1) $\angle LAM$ и $\angle LAK$ — смежные углы.
- 2) $\angle LAM$ и $\angle NAM$ — вертикальные углы.
- 3) $\angle LAK$ — тупой угол.
- 4) $\angle MAN$ — прямой угол.

Часть В

Запишите ответ к заданию 2.

2°. Угол DCL равен 126° , CM — биссектриса этого угла. Найдите угол $\angle MCL$.

Часть С

Запишите обоснованное решение задач 3–5.

3°. Найдите $\angle CPB$, если $\angle BPK = 76^\circ$.

Вариант 2

Часть А

Запишите номера верных ответов к заданию 1.

1°. Используя рисунок, укажите верные утверждения:

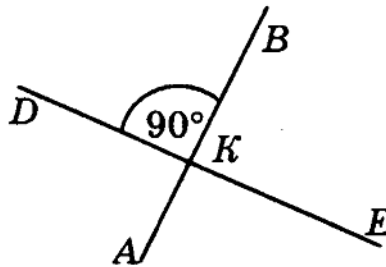

- 1) $\angle AKD$ и $\angle BKD$ — смежные углы.
- 2) $\angle BKD$ и $\angle BKE$ — вертикальные углы.
- 3) $\angle AKE$ — тупой угол.
- 4) $\angle BKE$ — прямой угол.

Часть В

Запишите ответ к заданию 2.

2°. Угол DCB равен 148° , CK — биссектриса этого угла. Найдите угол $\angle BCK$.

Часть С

Запишите обоснованное решение задач 3–5.

3°. Найдите $\angle ADC$, если $\angle BDE = 138^\circ$.

4. Найдите длины отрезков BD и DC , если $BC = 24$ см, а отрезок BD на 8 см больше отрезка DC .

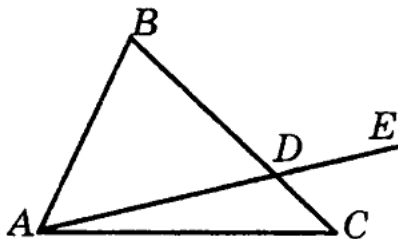

5*. Отрезки MP и OK пересекаются в точке E , один из углов при вершине E равен 110° . Найдите угол KES , где ES — биссектриса угла PEK .

Вариант 1

Часть А

Запишите номера верных ответов к заданию 1.

1. Используя рисунок, укажите верные утверждения:

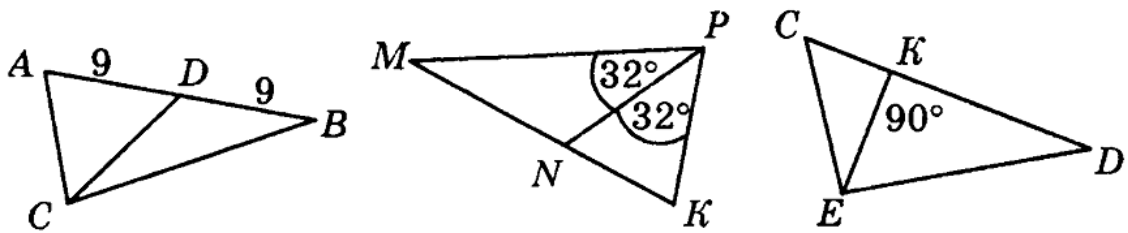

- 1) CD — биссектриса треугольника ABC .
- 2) CD — медиана треугольника ABC .
- 3) PN — медиана треугольника MPK .
- 5) EK — медиана треугольника DEC .
- 6) EK — высота треугольника DEC .

Часть В

Запишите ответ к заданию 2.

2°. В треугольнике BCD стороны BD и CD равны, DM — медиана, угол BDC равен 38° . Найдите углы BMD и BDM .

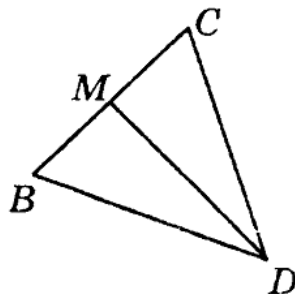

Часть С

Запишите обоснованное решение задач 3–5.

3°. Луч SC является биссектрисой угла ASB , а отрезки SA и SB равны. Докажите, что $\triangle SAC = \triangle SBC$.

4. В окружности с центром O проведены хорды DE и PK , причем $\angle DOE = \angle POK$. Докажите, что эти хорды равны.

5*. Точка D лежит внутри треугольника PRS . Найдите $\angle RDS$, если $RS = PS$, $DP = DR$, $\angle RDP = 100^\circ$.

4. Найдите длины отрезков BP и DP , если $BD = 18$ см, а отрезок DP на 4 см больше отрезка BP .

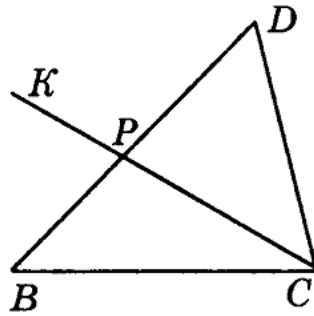

5*. Из точки B проведены три луча: BM , BN и BK . Найдите угол NBK , если $\angle MBN = 84^\circ$, $\angle MBK = 22^\circ$.

Вариант 2

Часть А

Запишите номера верных ответов к заданию 1.

1°. Используя рисунок, укажите верные утверждения:

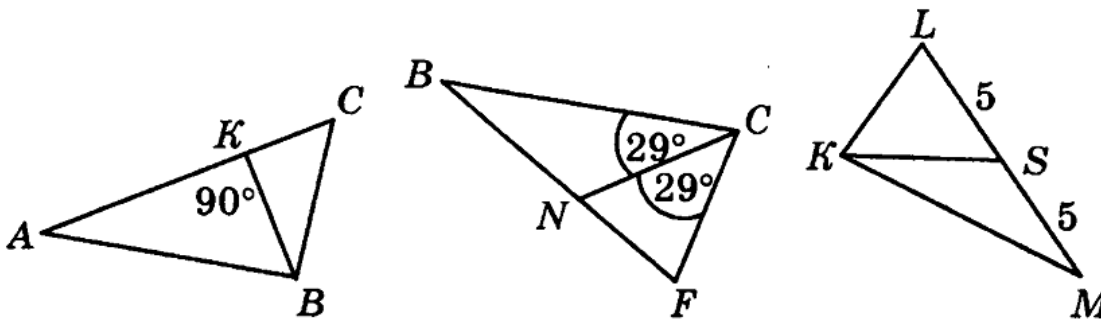

- 1) BK — биссектриса треугольника ABC .
- 2) BK — высота треугольника ABC .
- 3) CN — медиана треугольника BCF .
- 4) CN — биссектриса треугольника BCF .
- 5) KS — биссектриса треугольника KLM .

Часть В

Запишите ответ к заданию 2.

2°. Треугольник SPK — равнобедренный, SK — его основание (см. рисунок). Чему равен $\angle 2$, если $\angle 1 = 48^\circ$?

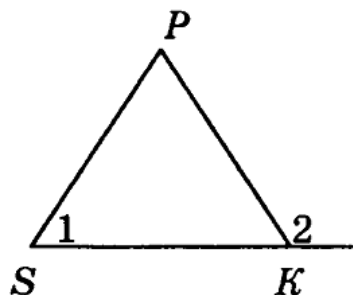

Вариант 1

Часть А

Запишите номера верных ответов к заданию 1.

1°. Используя рисунок, укажите верные утверждения:

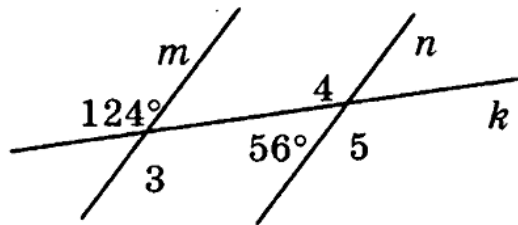
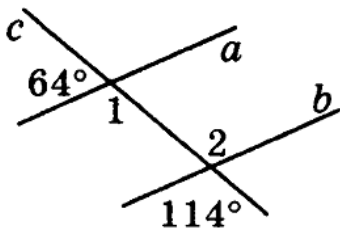

- 1) Прямые a и b параллельны.
- 2) Прямые m и n параллельны.
- 3) $\angle 1$ и $\angle 2$ — накрест лежащие.
- 4) $\angle 3$ и $\angle 4$ — односторонние.
- 5) $\angle 3$ и $\angle 5$ — соответственные.

Часть В

Запишите ответ к заданию 2.

2°. Прямые a и b параллельны. Найдите $\angle 2$, если $\angle 1 = 38^\circ$.

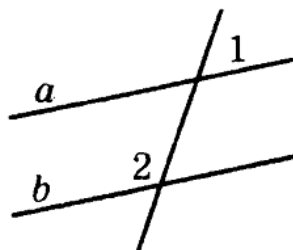

Часть С

Запишите обоснованное решение задач 3–5.

3°. Отрезки AB и MK пересекаются в точке O , которая является серединой отрезка MK , $\angle BMO = \angle AKO$. Докажите, что $\triangle MOB = \triangle KOA$.

4. В треугольнике BMC стороны BM и MC равны, точка A лежит на биссектрисе MK . Докажите, что $AB = AC$.

5*. В окружности с центром O проведен диаметр AB , пересекающий хорду CD в точке K , причем K — середина хорды. Известно, что $\angle CAD = 40^\circ$. Найдите $\angle BAD$.

Вариант 2

Часть А

Запишите номера верных ответов к заданию 1.

1°. Используя рисунок, укажите верные утверждения:

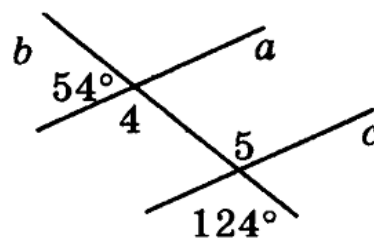
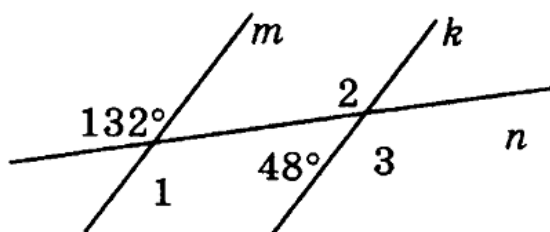

- 1) Прямые a и c параллельны.
- 2) Прямые m и k параллельны.
- 3) $\angle 1$ и $\angle 2$ — односторонние.
- 4) $\angle 1$ и $\angle 3$ — соответственные.
- 5) $\angle 4$ и $\angle 5$ — накрест лежащие.

Часть В

Запишите ответ к заданию 2.

2°. Докажите, что прямые m и n параллельны, если $\angle 1 = \angle 2$.

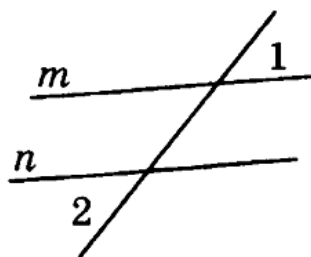

Часть С

Запишите обоснованное решение задач 3–5.

3°. Отрезки OP и KM пересекаются в точке C , причем, $KP = MO$ и $KP \parallel MO$. Докажите, что $\triangle KPC = \triangle MOC$.

4. AB и CD — диаметры одной окружности. Докажите, что $AC \parallel BD$ и найдите $\angle ABC$, если $\angle BAD = 44^\circ$.

5*. На рисунке $NP \parallel BD$, MB — биссектриса угла NMC , CP — биссектриса угла MCD . Найдите $\angle MBC$, если $\angle MCP = 65^\circ$.

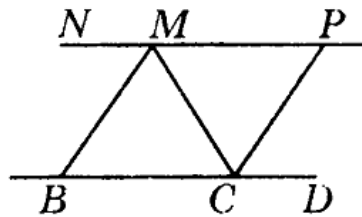

Вариант 1

Часть А

Запишите номера верных ответов к заданию 1.

1°. Используя данные, приведенные на рисунке, укажите номера верных утверждений:

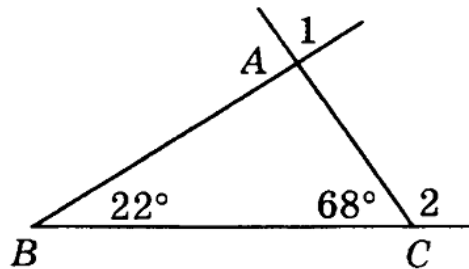

- 1) $\triangle ABC$ — прямоугольный.
- 2) $\triangle ABC$ — равнобедренный.
- 3) $\angle 1$ — внешний угол треугольника ABC .
- 4) $\angle 2$ — внешний угол треугольника ABC .

Часть В

Запишите ответ к заданию 2.

2°. Чему равны углы треугольников, на которые высота разбивает равносторонний треугольник?

Часть С

Запишите обоснованное решение задач 3–5.

3°. Докажите, что если на рисунке $\angle B$ и $\angle D$ прямые и $AD = BC$, то $\triangle ABC = \triangle CDA$.

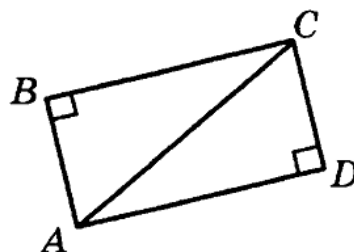

4. Найдите углы треугольника BOP , если $\triangle ABC$ — равнобедренный с основанием BC , $\angle C = 68^\circ$, $OP \parallel AC$.

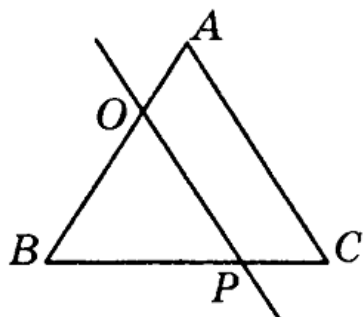

5* В треугольнике CDE стороны CE и DE равны, биссектрисы CM и DH пересекаются в точке A . Докажите, что $\triangle DAM = \triangle CAH$.

Вариант 2

Часть А

Запишите номера верных ответов к заданию 1.

1°. Используя данные, приведенные на рисунке, укажите номера верных утверждений:

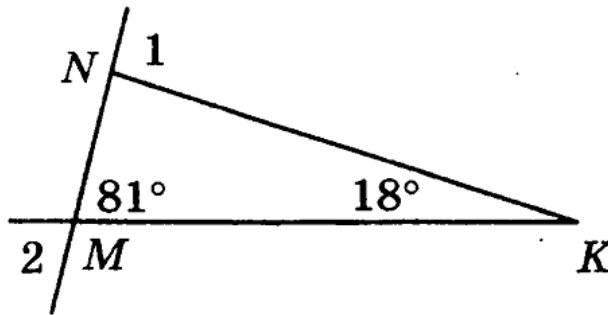

- 1) $\triangle MNK$ — прямоугольный.
- 2) $\triangle MNK$ — равнобедренный.
- 3) $\angle 1$ — внешний угол треугольника MNK .
- 4) $\angle 2$ — внешний угол треугольника MNK .

Часть В

Запишите ответ к заданию 2.

2°. BH — высота равнобедренного прямоугольного треугольника ABC , проведенная к гипотенузе. Найдите углы треугольника ABH .

Часть С

Запишите обоснованное решение задач 3–5.

3°. Докажите, что если на рисунке AC и BD — перпендикуляры к прямой CD и $AD = BC$, то $\triangle ACD = \triangle BDC$.

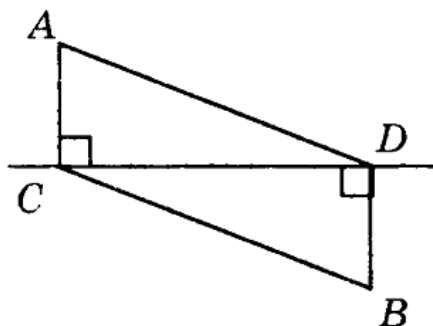

4. Найдите углы R и S треугольника PRS , если $\angle P = 84^\circ$, а $\angle R$ в 4 раза меньше внешнего угла при вершине S .

5*. Прямая OM , параллельная боковой стороне AC равнобедренного треугольника ABC , пересекает стороны AB и BC в точках O и M . Докажите, что $\triangle BOM$ — равнобедренный.

Вариант 1

Часть А

Запишите номера верных ответов к заданиям 1 и 2.

1°. Используя данные, приведенные на рисунках, укажите номера рисунков, на которых изображены равнобедренные треугольники:

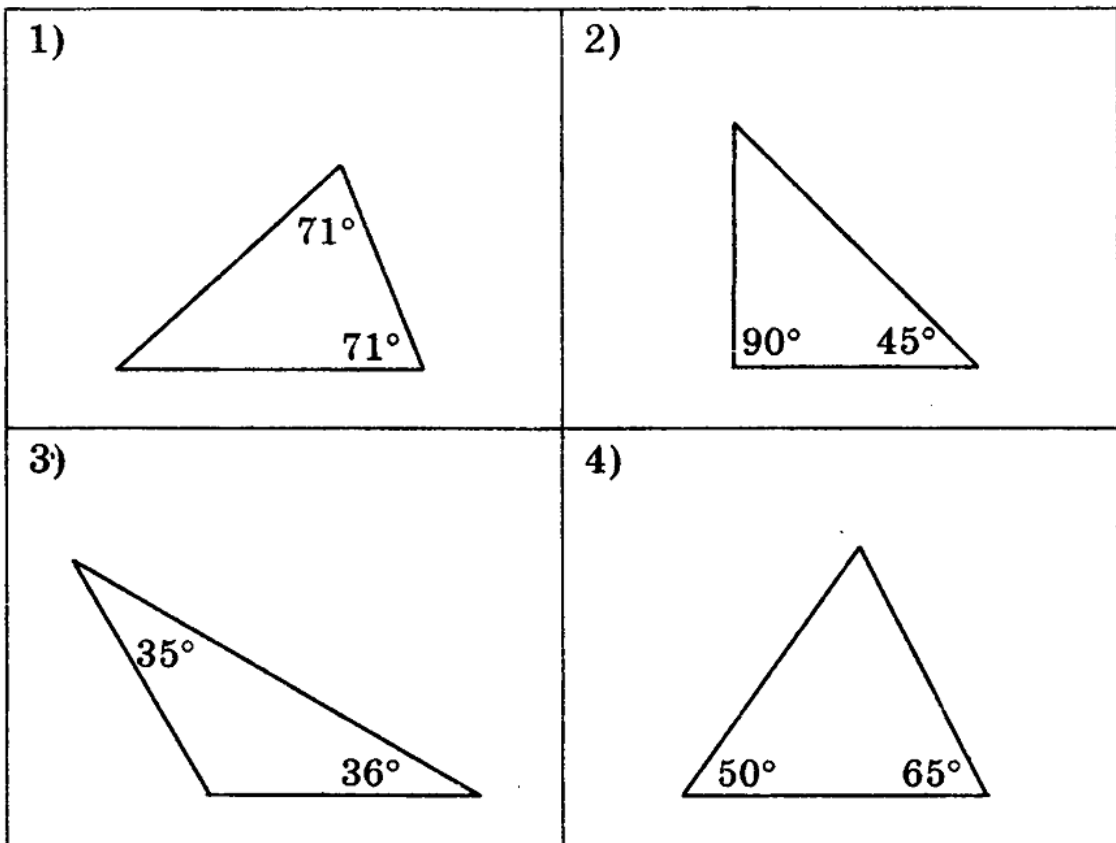

2°. В треугольнике ABC проведены медиана AM , биссектриса BN и высота CK . Укажите номера верных утверждений:

- 1) $BM = CM$. 3) $\angle BAM = \angle CAM$. 5) $\angle AKC = 90^\circ$.
 2) $AN = CN$. 4) $\angle ABN = \angle CBN$. 6) $\angle BNC = 90^\circ$.

Часть В

Запишите ответ к заданиям 3 и 4.

3°. MK — хорда окружности с центром O . Найдите $\angle OMK$, если $\angle MOK = 40^\circ$.

4. На рисунке отрезок PT параллелен стороне AD , луч PK является биссектрисой угла CPT . Найдите величину угла PKT .

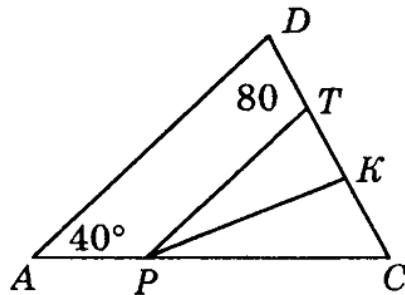

Часть С

Запишите обоснованное решение задач 5–6.

5°. На рисунке точка K является серединой отрезков AD и BC . Докажите, что прямые AB и CD параллельны.

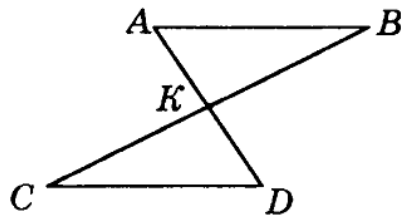

6*. На биссектрисе BD равнобедренного треугольника ABC с основанием AC отмечена точка O , на отрезке AD — точка M и на отрезке CD — точка K , причем $DM = DK$. Найдите $\angle MOD$, если $\angle CKO = 110^\circ$.

Вариант 2

Часть А

Запишите номера верных ответов к заданиям 1 и 2.

1°. Используя данные, приведенные на рисунках, укажите номера рисунков, на которых изображены равнобедренные треугольники:

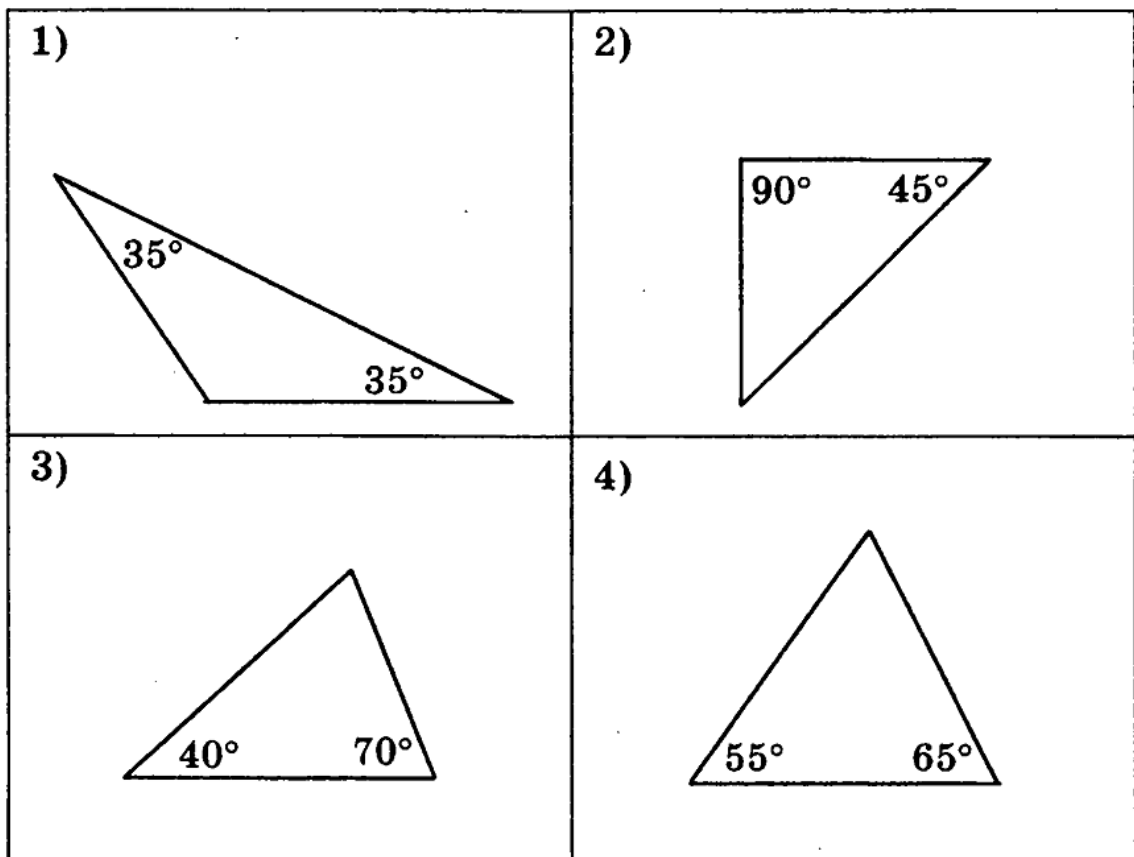

2°. В треугольнике ABC проведены медиана AD , биссектриса BE и высота CK . Укажите номера верных утверждений:

- 1) $AE = CE$. 3) $\angle BAD = \angle CAD$. 5) $\angle CKB = 90^\circ$.
 2) $BD = CD$. 4) $\angle ABE = \angle CBE$. 6) $\angle BEC = 90^\circ$.

Часть В

Запишите ответ к заданию 2.

3°. BC — хорда окружности с центром O . Найдите $\angle BOC$, если $\angle BCO = 50^\circ$.

4. На рисунке отрезок MP параллелен стороне CE , луч MK является биссектрисой угла BMP . Найдите величину угла BKM .

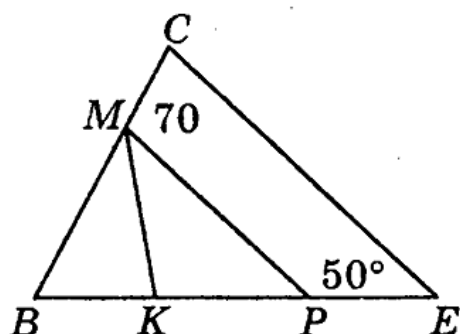

Часть С

Запишите обоснованное решение задач 5–6.

5°. На рисунке отрезки AB и CD параллельны и равны. Докажите, что точка K является серединой отрезка BC .

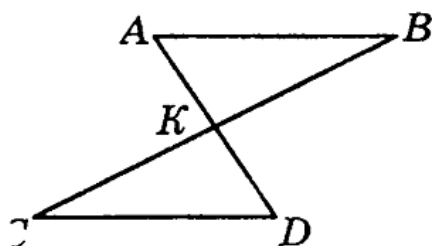

6*. На биссектрисе BM равнобедренного треугольника ABC с основанием AC отмечена точка D , на отрезке AM — точка E и на отрезке CM — точка F , причем $EM = FM$. Найдите $\angle CFD$, если $\angle FDE = 80^\circ$.